

# DS-157Agrc / DS-15AMC

## Stropní LCD monitor 15,6" s OS. Android HDMI / USB, micro SD, dálkové ovládání se snímačem pohybu



### Uživatelská příručka

Před prvním použitím výrobku si přečtěte tuto uživatelskou příručku a ponechte si ji pro případ potřeby.

## Obsah

<b>Obsah</b> .....	1
Upozornění k použití přehrávače .....	2
Parametry (WIFI, multimédia, konektory atd.) .....	2
Systémové parametry .....	3
Dálkové ovládání .....	3
Funkce tlačítek a konektorů na přehrávači .....	4
Kabelové připojení.....	5
Instrukce pro zapnutí / vypnutí monitoru .....	5
Nastavení.....	6
Hlavní úvodní funkce.....	7
Miracast.....	9
Nastavení dekorativního osvětlení .....	11

## Upozornění k použití přehrávače

1. Dbejte, aby zařízení nebylo vystaveno působení nadměrné vlhkosti a nebylo umístěno do prostředí s nadměrnou prašností. Dále je zapotřebí zajistit, aby zařízení nebylo vystaveno přímému slunci.
2. K čištění zařízení používejte pouze jemný hadřík, nepoužívejte chemické prostředky ani rozpouštědla.
3. Během používání zařízení by měla být okolní teplota v rozsahu -15 °C až + 60 °C, rozsah skladovacích teplot je -20 °C až +80 °C.
4. Dbejte, aby se na zařízení nedostala voda.
5. Zařízení vyžaduje napájecí napětí 12 V DC.
6. Zařízení se nepokoušejte sami opravit. V případě, že by zařízení nefungovalo správně, kontaktujte prodejce nebo autorizovaného zástupce výrobce. V případě otevření krytu přístroje zaniká nárok na záruku.

## Parametry (WIFI, multimédia, konektory atd.)

1. WIFI Frequency: 2.4G / 5G Dual Frequency 2 x přenos a 2 x přijímač 450Mbps
2. Bluetooth vysílač: Bluetooth 4.0 BLE
3. Formáty zvukové podpory: WAV, MP3, WMA, FLAC, APE atd
4. Podporované formáty videa: formát RM, FLV, MOV, AVI, MKV, TS, MP4 atd., Podporu dekódování H265
5. Formáty podpory obrázků: BMP, PNG, JPG atd.
6. USB: Podpora jedno cestného vysokorychlostního rozhraní USB 2.0
7. TF karta: podpora vysokorychlostního SDIO 3.0, max. až 128G
8. Vysílač FM: Podpora FM stereofonního vysílače, Frekvence: 88MHZ -108.0MHZ
9. Reproduktory: Podpora stereofonního audio přenosu, vestavěný 2 x 8ohm 2 W reproduktory
10. Napájecí napětí: 12-24 V
11. Napájecí proud: Max. 1.2 A
12. Pracovní teplota: -10 ° C–60 ° C
13. Teplota skladování: -20 ° C ~ 80 °

## Systémové parametry

1. Pracovní frekvence: 2.0GHz (čtyř jádrové 64bitové)
2. RAM: 1,5 GB
3. Operační paměť: 16 GB
4. Operační systém: Android 9.0

## Dálkové ovládání

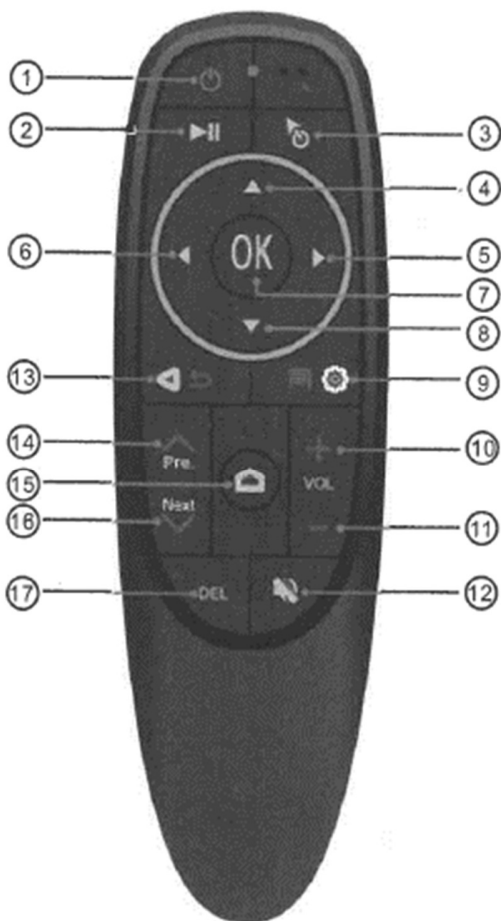

- 1) Zapnutí / vypnutí monitoru
- 2) Play/Pauza
- 3) Aktivace pohybového ovládání
- 4) Kurzor – nahoru
- 5) Kurzor – vpravo
- 6) Kurzor – doleva
- 7) Potvrzovací tlačítko – OK
- 8) Kurzor – dolů
- 9) Vstup do nastavení (hlasitost/jas/reproduktory-FM modulátor)
- 10) Nastavení hlasitosti +
- 11) Nastavení hlasitosti -
- 12) Vypnutí/zapnutí zvuku
- 13) Zpět
- 14) Předchozí soubor
- 15) Návrat do hlavní nabídky
- 16) Následující soubor
- 17) Odchod

## Zásady používání

1. Vložte baterii a poté použijte.
2. Zarovnejte vysílač dálkového ovladače s přijímajícím oknem jednotky.
3. Účinný dosah dálkového ovládání je v rozmezí 6M, pokud je vidět okno dálkového ovladače.
4. Pokud se dálkové ovládání nepodařilo zprovoznit, baterie nemusí být v pořádku.
5. Nenechávejte dálkový ovladač přímo do slunečním světlu. Může dojít k deformaci dálkového ovládání, což vede k nesprávnému fungování.
6. Dálkový ovladač nebude pracovat pod přímým slunečním světlem ani silným světlem. Změňte směr osvětlení nebo v blízkosti okna dálkového ovladače.
7. Nevystavujte dálkový ovladač vlhkosti.
8. Vzhledem k vlastnostem baterii může prostředí s vysokou teplotou způsobit vybití baterie v dálkovém ovládání.

## Funkce tlačítek a konektorů na přehrávači

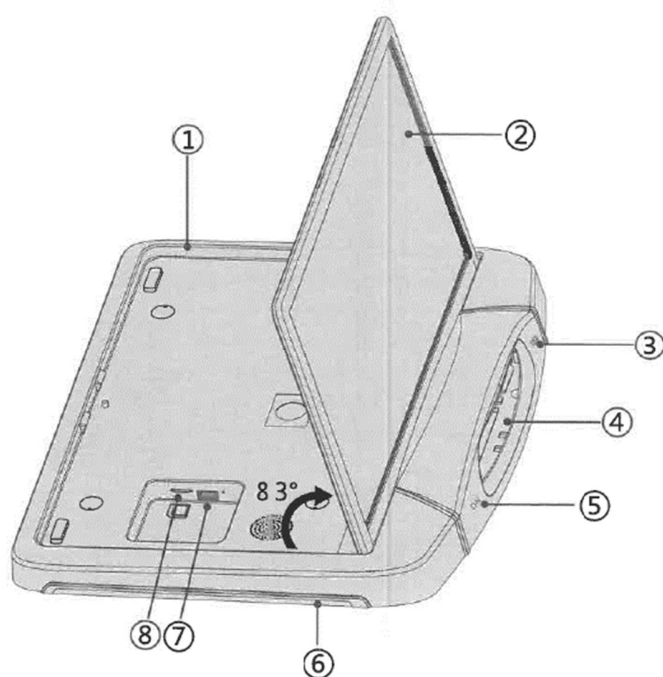

- 1) Základna monitoru
- 2) Displej
- 3) Tlačítko RGB osvětlení
- 4) Průchod pro ovladače klima-platí jen u modelu DS-157AMC
- 5) Tlačítko ZAP/VYP
- 6) RGB podsvícení
- 7) USB slot
- 8) Micro SD slot

Provedení 15,6“: 417 x 330 x 50 (po vyklopení 270 mm)

## Kabelové připojení

### DS-157Agrc

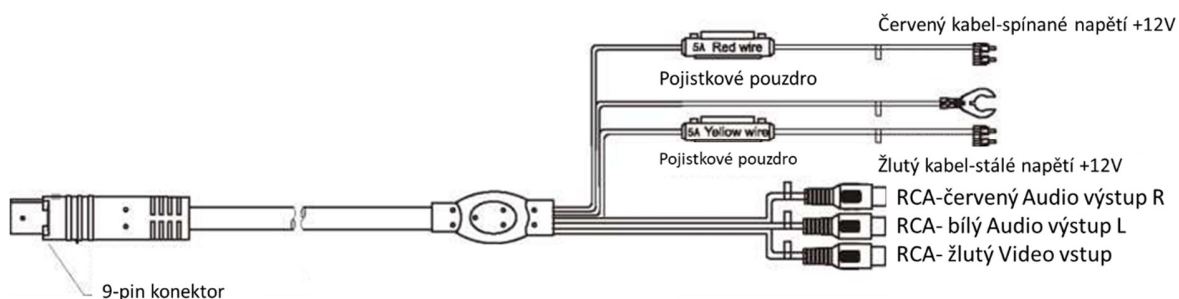

### DS-157AMC

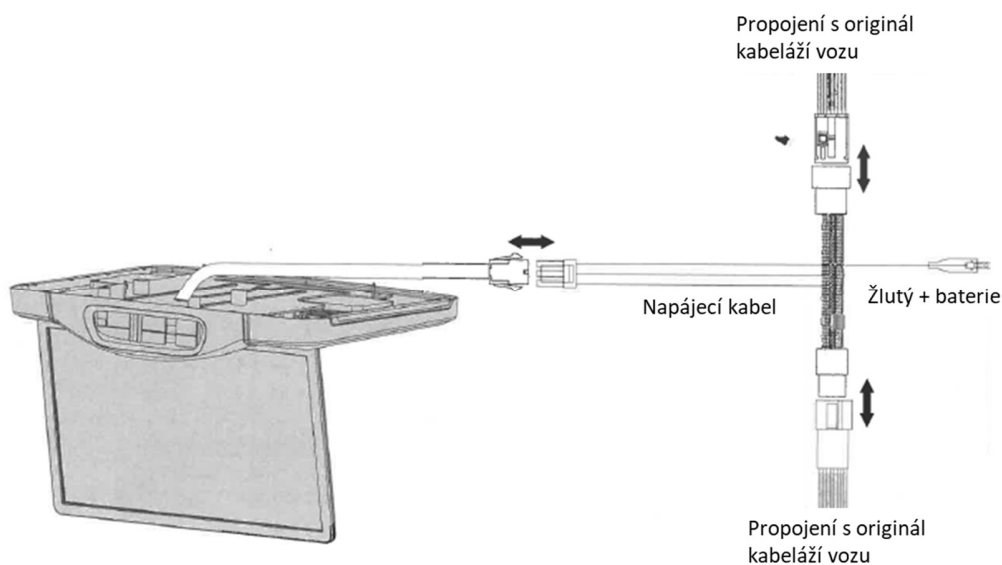

## Instrukce pro zapnutí / vypnutí monitoru

Spusťte motor



Zapněte monitor

Dotykem na tlačítko OTEVŘÍT otevřete motoricky obrazovku a následně jí můžete naklopit ručně na požadovaný úhel, napájení se automaticky spustí

Pokud je v režimu dálkového ovládání

(Pokud se obrazovka otevře, ale monitor je vypnutý), klikněte na tlačítko napájení na dálkovém ovladači.

Část obrazovky může být otevřena na 0 ° - 83 °

Při vypínání prosím pomalu zaklopte obrazovku do původní polohy.

Ujistěte se prosím, že zvuk jako "Cvak" aretace obrazovky v těle monitoru.

## Vypnutí napájení

Při zavírání obrazovky se napájení automaticky vypne. Stisknutím tlačítka napájení na dálkovém ovladači dojde k vypnutí monitoru. Po vypnutí sklopte obrazovku do těla monitoru

## Nastavení

### Úvod do rozhraní

Jakmile zapnete napájení, můžete zobrazit hlavní menu, YouTube, NETFLIX, Hudbu, Video, Bezdrátový displej, Správce souborů, Video vstup, Apps.

Pomocí dálkového ovládání zvolte Nastavení a stisknutím tlačítka OK vstoupíte do rozhraní Nastavení.

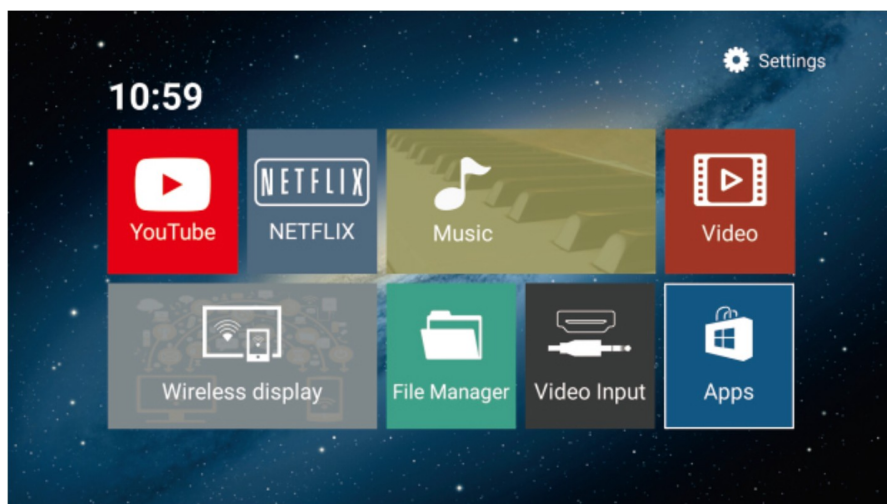

Vstupte do rozhraní Nastavení, pro možnost nastavení funkcí

Kliknutím otevřete nabídku nastavení, uživatel může upravit vlastnosti funkcí, jako je Wi-Fi, síť, displej, jazyk, využití dat a tak dále.

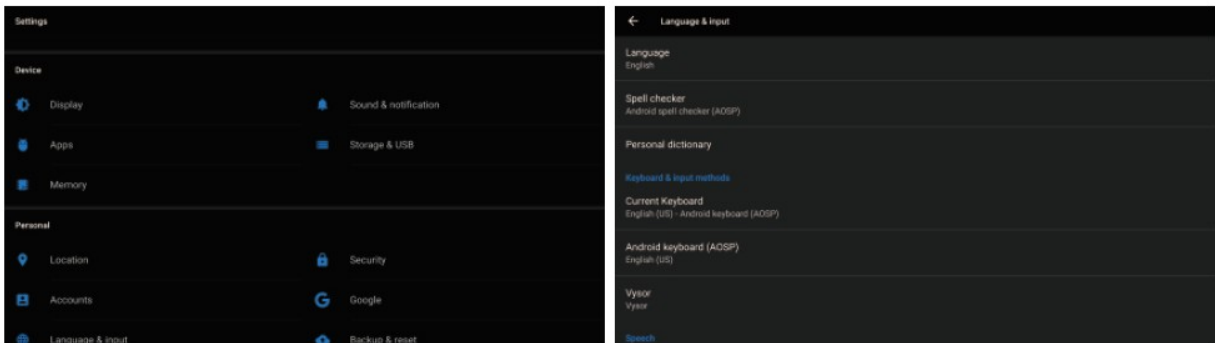

Upozornění: obnovení továrního nastavení se přístroj nastaví do své původní konfigurace a nebudou vaše osobní údaje uchovány.

## Hlavní úvodní funkce

### Video přehrávač (Video)

Klepnutím na tlačítko Video můžete otevřít aplikaci pro video. Přístroj může přehrávat video soubory uložené přímo v zařízení nebo v externím paměťovém zařízení.

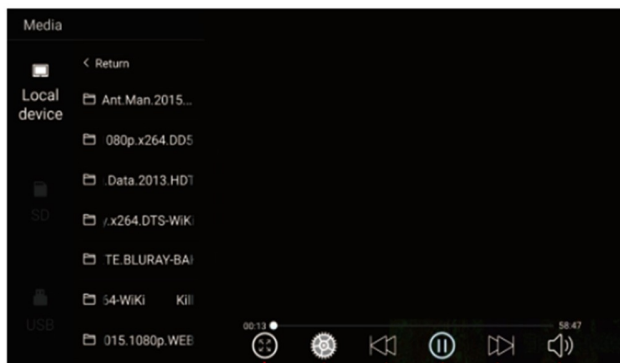

① ② ③ ④ ⑤ ⑥

- 1) Malý/velký obraz
- 2) Nastavení titulků / paměť přehrávání
- 2) Předchozí skladba
- 3) Zahájit/pozastavit přehrávání
- 4) Další skladba
- 5) Nastavení hlasitosti +/-

### Hudební přehrávač (Music)

Klepnutím na položku Hudba můžete otevřít aplikaci Hudba. Přístroj může přehrávat hudební soubory uložené přímo v zařízení nebo v externím paměťovém zařízení.

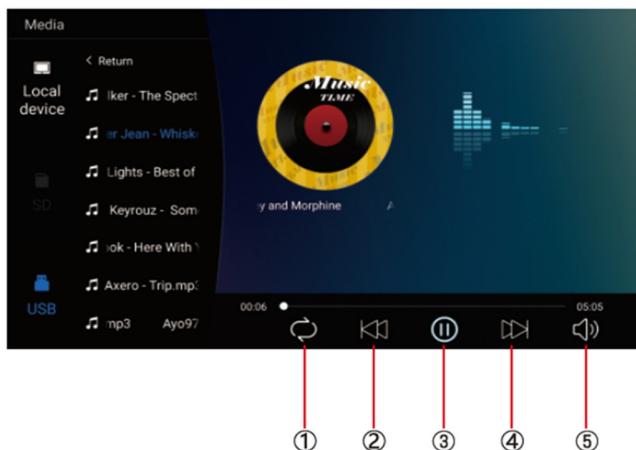

- 1) Opakování jednou/vše
- 2) Předchozí skladba
- 3) Zahájit/pozastavit přehrávání
- 4) Další skladba
- 5) Nastavení hlasitosti +/-

### Ostatní aplikace (Apps)

Kliknutím na možnost "Apps" můžete otevřít stránku aplikace. Najdete všechny aplikace nainstalované v zařízení a klepněte na požadovanou aplikaci, kterou požadujete aktivovat, například:

### Internet

Kliknutím na ikonu "Internet" na domovské stránce můžete otevřít internetový prohlížeč.

### Prohlížení obrázků

Vložení karty USB, klepnutím na tlačítko "Obraz", může uživatel najít seznam obrázků a procházet obrázky otevřením složky dokumentů a klepnutím na tlačítko Otevřít zobrazit soubory obrázků.

### Wireless display

Tato funkce podporuje systém Android a systém Airplay a díky této funkci může uživatel sdílet s přístrojem všechny zdroje v telefonu. Pro zrcadlení zařízení Android využijte aplikaci WIFIDISPLAY, pro zrcadlení zařízení IOS standardně přes ikonu na telefonu „Zrcadlení telefonu“

### Správce souborů (File Manager)

Vyberte ikonu správy dokumentu na hlavním rozhraní. Soubory lze připojit z místní paměti nebo USB. Pomocí dálkového ovladače vyberte požadovaný soubor. Rozhraní správy dokumentů je uvedeno níže.

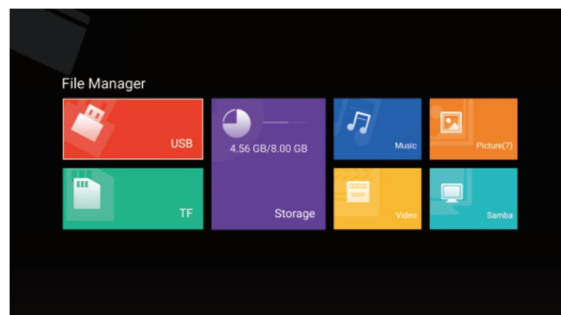



## Video vstup (Video input)

Vyberte ikonu vstupu videa na hlavním rozhraní pomocí dálkového ovládání. Zdroje video vstupu lze připojit k vstupu videa HDMI nebo AV (AV jen u modelu DS-157Agrc). Pokud se zobrazí „žádný signál“, není připojen zdroj signálu do video vstupu. Video vstupní zdrojové rozhraní zobrazené níže.

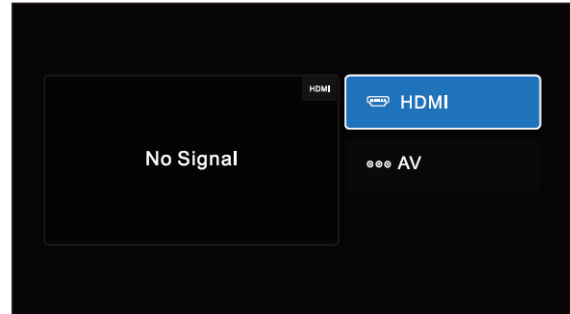

## Aplikace

Použijte dálkový ovladač pro volbu "Apps" pro vstup do rozhraní App Interface. Najdete všechny aplikace nainstalované v zařízení a klepněte na požadovanou aplikaci, kterou požadujete aktivovat, obrázek níže, dále zde možnost vstupu do obchodu Play pro přístup k aplikacím.

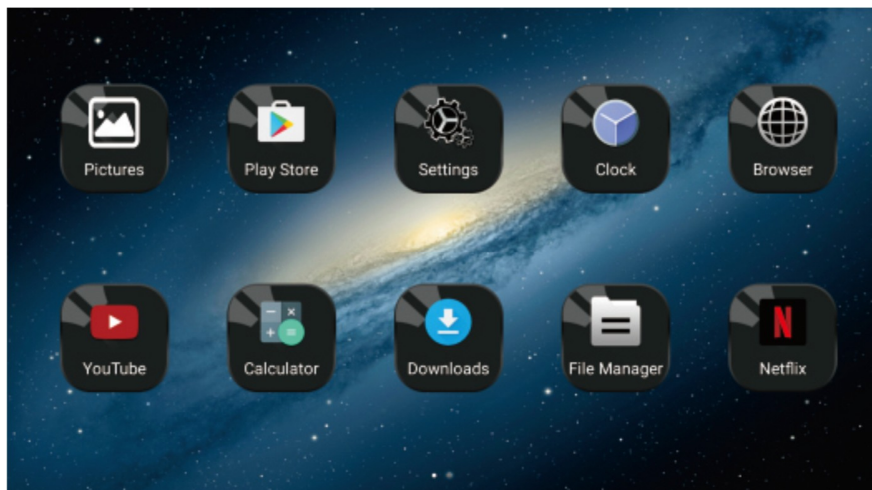

## Miracast

### Pro zařízení Android

- (1). Klepněte na tlačítko „Wireless display“ na obrazovce pro vstup do rozhraní Miracast, jak ukazuje obr. 1, poté nastavte systém Android Miracast ON, jak ukazuje obrázek 2.

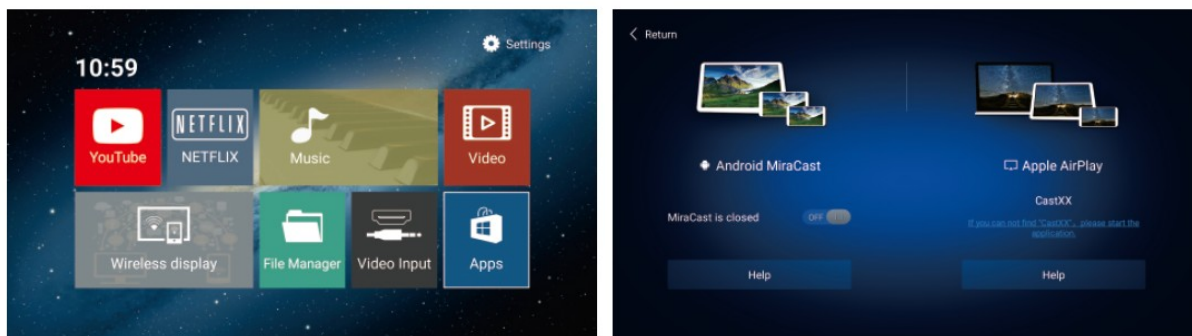

(2). Nastavení v mobilním telefonu Android.

Vstupte do nastavení, zvolte WLAN Display a nastavte jej na ON, jak ukazuje obrázek níže.

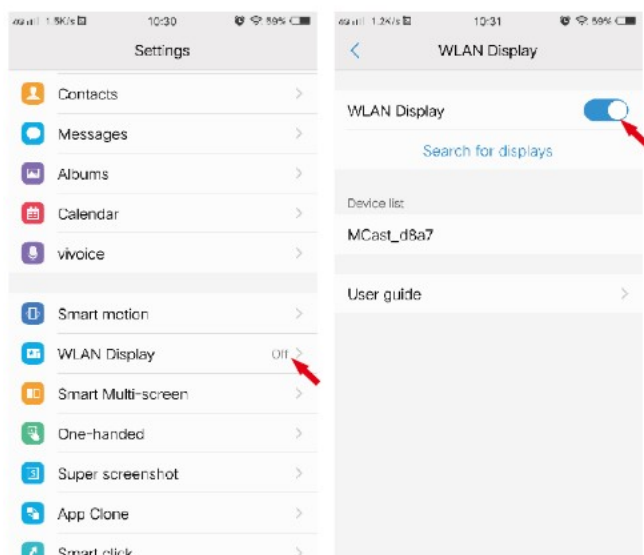

(3). Vyhledejte jednotku ID zařízení: Mcastxxx a připojte jej.

## Pro zařízení IOS

(1). Otevřete nastavení telefonu, zapněte „mobilní data“, a aktivujte „osobní hotspot.“

(2). Vstupte do nastavení monitoru, otevřete nastavení „WIFI“ a vyhledejte název osobního hotspotu telefonu a připojte se k němu. Po spojení zařízení aktivujte v telefonu funkci “AirPlay (Zrcadlení obrazovky) vyberte zařízení a v případě úspěšného připojení, se telefon zrcadlí na monitoru.

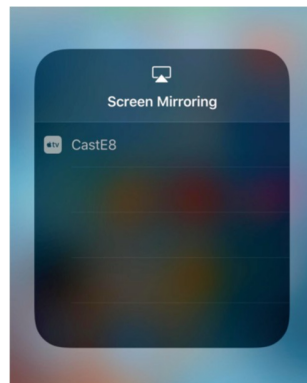

## Nastavení dekoračního osvětlení

Pomocí dálkového ovladače vstupte do rozhraní nastavení (seting).

Přejděte na funkci „Ambient light“ a následně ji otevřete.

Vyberte jednu s 16 možností zbarvení dekoračního osvětlení, nebo můžete aktivovat funkci „Color gradient lamp“ co se projeví různobarevně proměňujícím se světlem nebo funkci Color hopping lamp“ kde bude docházet k rychlým přechodům mezi barvami.

Výrobce/dovozce: Stualarm import, s.r.o. Na Křivce 30, Praha 10



