

**Umiestnenie displeja**

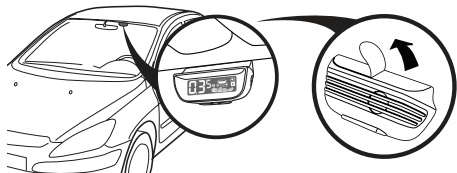

Displej umiestnite v hornej časti predného skla, aby bol pre vodiča dobre viditeľný. Zo spodnej strany displeja odlepte kryciu fóliu obojstrannej lepiacej pásky 3M a displej nalepne na čisté a odmastené miesto.

**Zapnutie/vypnutie hlasovej signalizácie**

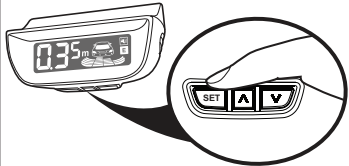

Pri zapnutom zapalovaní zaradíte spriatočku. Stlačte jedenkrát tlačidlo SET pre zapnutie/vypnutie hlasovej signalizácie.



pri zobrazení „00“ je hlasová signalizácia vypnutá



pri zobrazení „01“ je hlasová signalizácia zapnutá

**Automatický test**

Po zaradení spriatočky systém automaticky vykoná test funkčnosti.

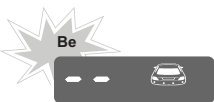

Všetky snímače sú v poriadku. Bzučiak pípne 1x



Systém detekoval vadný snímač. Bzučiak pípne 3x a na displeji sa zobrazí číslo vadného snímača. Ostatné snímače fungujú normálne. Na displeji zostane svietiť znak **E**.

**Optická a zvuková signalizácia**

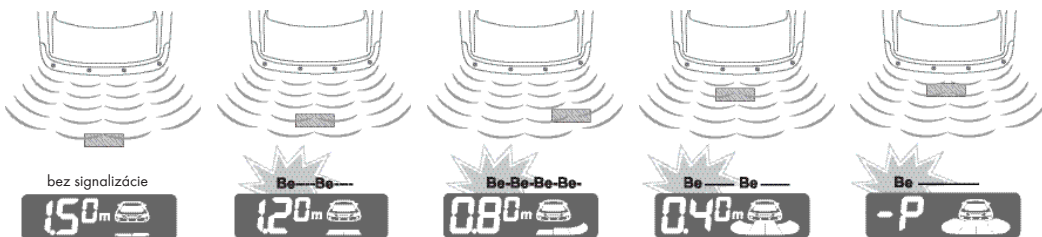

**Schéma zapojenia**

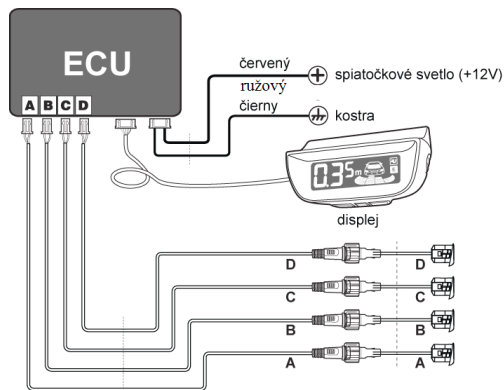

**Nastavenie hlasitosti zvukovej signalizácie**

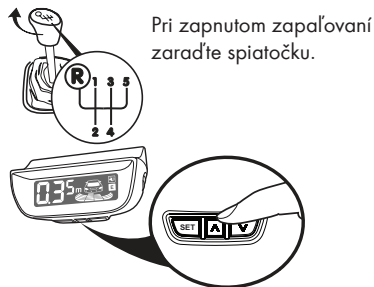

Pri zapnutom zapalovaní zaradíte spriatočku.

Tlačidlami „^“ alebo „v“ nastavíte hlasitosť zvukovej signalizácie. Pokiaľ je vzdialenosť od prekážky menšia ako 0,3m, zvuková signalizácia sa automaticky nastaví na maximálnu hlasitosť. Od výroby je nastavená maximálna hlasitosť.

**Umiestnenie displeja**

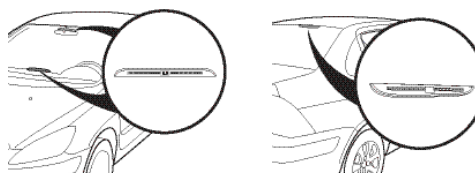

Displej umiestnite na prístrojovú dosku alebo v hornej časti predného skla, aby bol pre vodiča dobre viditeľný. Displeje M7 a M8 je možné umiestniť aj v hornej časti zadného skla.

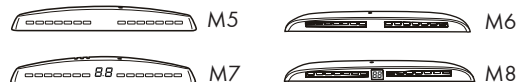

**Montáž displeja**

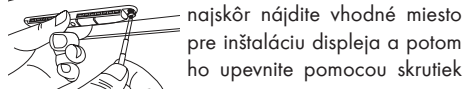

najskôr nájdite vhodné miesto pre inštaláciu displeja a potom ho upevnite pomocou skrutiek

**Schéma zapojenia**

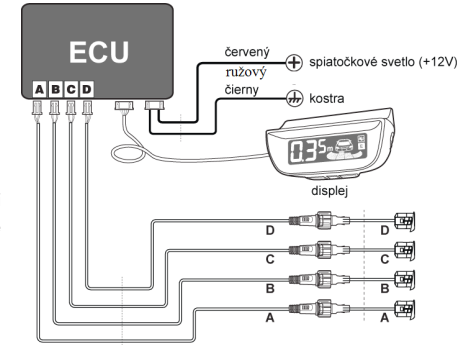

**Nastavenie zrkadlového zobrazenia**

Nastavenie je možné len u displejov M7 a M8

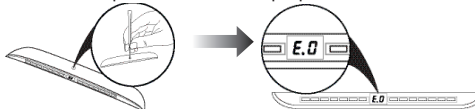

Pokiaľ je displej nainštalovaný na zadnom okne, zobrazenie vzdialenosti na displeji je potrebné upraviť, aby vodič videl čísla správne otočené pri pohľade do spätného zrkadla. Stlačte a podržte tlačidlo SET na 5 sekúnd, pokiaľ sa na displeji zobrazí „3“, stlačte tlačidlo ešte raz, na displeji sa zobrazí „E“ a bzučiak pípne pre potvrdenie uloženia zmeny nastavenia.

**Zapnutie/vypnutie hlasovej signalizácie**

Funkcia displeja M7



po upevnení displeja nasadíte kryt a inštalácia je hotová

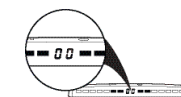

00 : pri zobrazení "00" je hlasová signalizácia vypnutá

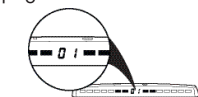

01 : pri zobrazení "01" je hlasová signalizácia zapnutá

stlačte tlačidlo na dve sekundy, uvoľnite a po jednej sekunde ho opäť stlačte pre nastavenie zvukovej/hlasovej signalizácie

**Nastavenie hlasitosti zvukovej signalizácie**

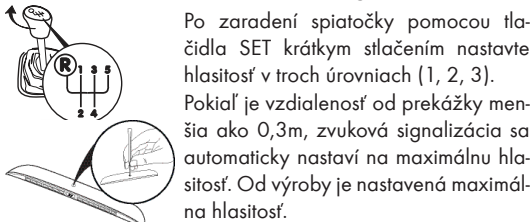

Po zaradení spriatočky pomocou tlačidla SET krátkym stlačením nastavíte hlasitosť v troch úrovniach (1, 2, 3). Pokiaľ je vzdialenosť od prekážky menšia ako 0,3m, zvuková signalizácia sa automaticky nastaví na maximálnu hlasitosť. Od výroby je nastavená maximálna hlasitosť.

**Automatický test**

Po zaradení spriatočky, systém automaticky vykoná test funkčnosti.



Všetky snímače sú v poriadku. Bzučiak pípne 1x



Systém detekoval vadný snímač. Bzučiak pípne 3x a na displeji sa zobrazí číslo vadného snímača (E1-E4). Ostatné snímače fungujú normálne.

**Optická a zvuková signalizácia**

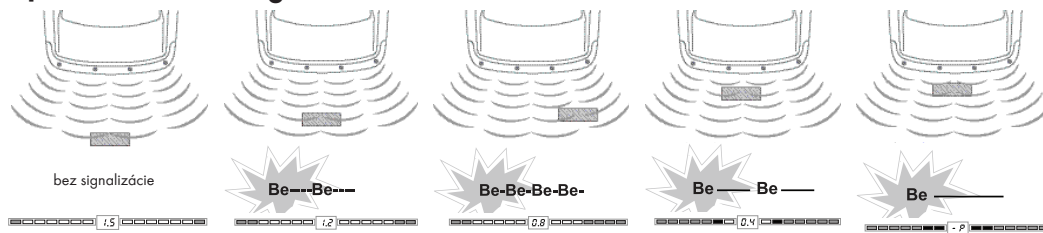

**Umiestnenie displeja**

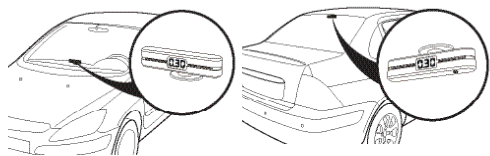

Displej umiestnite na prístrojovú dosku alebo v hornej časti zadného skla, aby bol pre vodiča dobre viditeľný. Zo spodnej strany displeja odlepte kryciu fóliu obojstrannej lepiacej pásky 3M a displej nalepne na čisté a odmastené miesto.

**Nastavenie zrkadlového zobrazenia**

Pokiaľ je displej nainštalovaný na zadnom okne, zobrazenie vzdialenosti na displeji je potrebné upraviť aby vodič videl čísla správne otočené pri pohľade do spätného zrkadla. Stlačte a podržte tlačidlo SET na 5 sekúnd, pokiaľ sa na displeji zobrazí "3", stlačte tlačidlo ešte raz, na displeji sa zobrazí "E" a bzučiak pípne pre potvrdenie uloženia zmeny nastavenia.

**Schéma zapojenia**

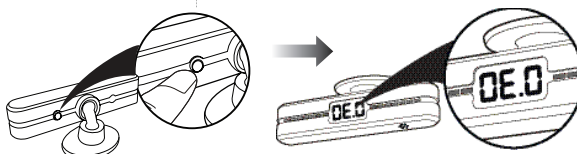
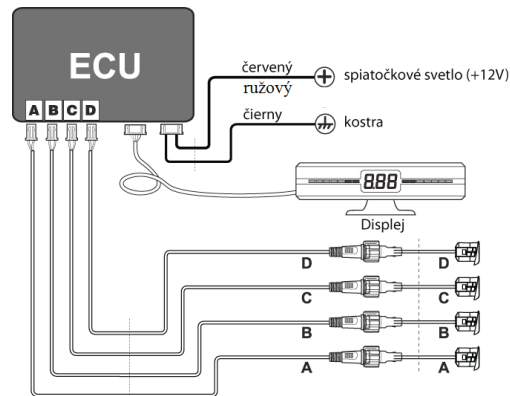

**Zapnutie/vypnutie hlasovej signalizácie**

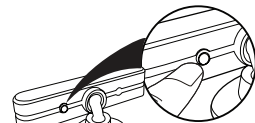

Stlačte tlačidlo na dve sekundy, uvoľnite a po jednej sekunde ho opäť stlačte pre zapnutie/vypnutie hlasovej signalizácie.

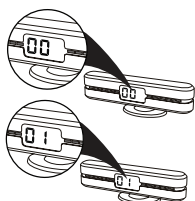

pri zobrazení „00“ je hlasová signalizácia vypnutá

pri zobrazení „01“ je hlasová signalizácia zapnutá

**Nastavenie hlasitosti zvukovej signalizácie**

Pri zapnutom zapaľovaní zaradíte spiatočku.

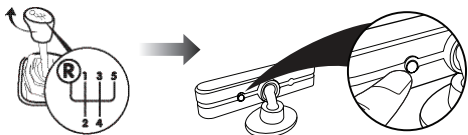

Tlačidlom SET nastavíte hlasitosť zvukovej signalizácie. Pokiaľ je vzdialenosť od prekážky menšia ako 0,3m, zvuková signalizácia sa automaticky nastaví na maximálnu hlasitosť. Od výroby je nastavená maximálna hlasitosť.

**Automatický test**

Po zaradení spiatočky systém automaticky vykoná test funkčnosti.

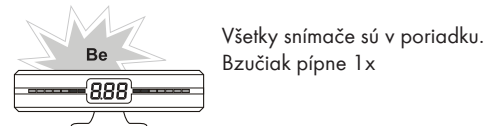

Všetky snímače sú v poriadku. Bzučiak pípne 1x

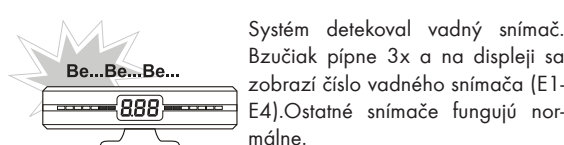

Systém detekoval vadný snímač. Bzučiak pípne 3x a na displeji sa zobrazí číslo vadného snímača (E1-E4). Ostatné snímače fungujú normálne.

**Optická a zvuková signalizácia**

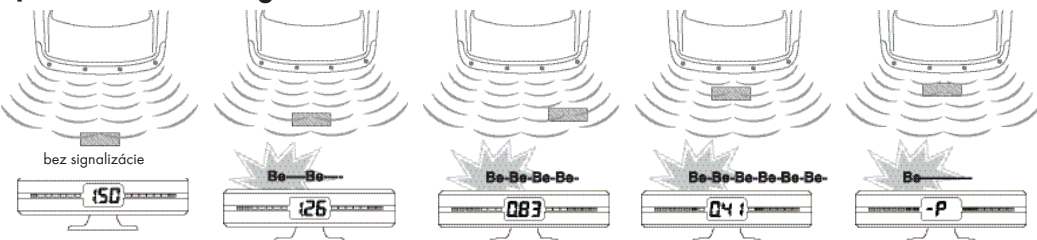

**Umiestnenie displeja**

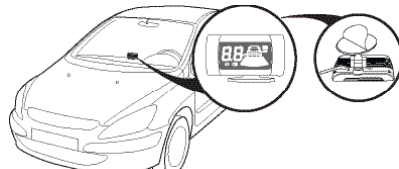

Displej umiestnite na prístrojovú dosku, aby bol pre vodiča dobre viditeľný. Zo spodnej strany displeja odlepte kryciu fóliu obojstrannej lepiacej pásky 3M a displej nalepne na čisté a odmastené miesto.

**Zapnutie/vypnutie hlasovej signalizácie**

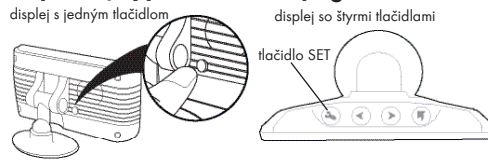

Pri zapnutom zapaľovaní zaradíte spiatočku. Stlačte tlačidlo SET na dve sekundy, uvoľnite a po jednej sekunde ho opäť stlačte pre zapnutie/vypnutie hlasovej signalizácie.

00 pri zobrazení „00“ je hlasová signalizácia vypnutá

01 pri zobrazení „01“ je hlasová signalizácia zapnutá.

**Automatický test**

Po zaradení spiatočky, systém automaticky vykoná test funkčnosti.

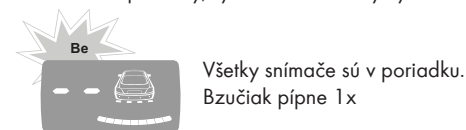

Všetky snímače sú v poriadku. Bzučiak pípne 1x

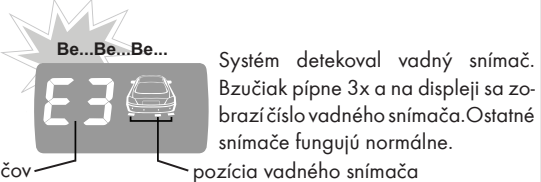

Systém detekoval vadný snímač. Bzučiak pípne 3x a na displeji sa zobrazí číslo vadného snímača. Ostatné snímače fungujú normálne.

počet vadných snímačov      pozícia vadného snímača

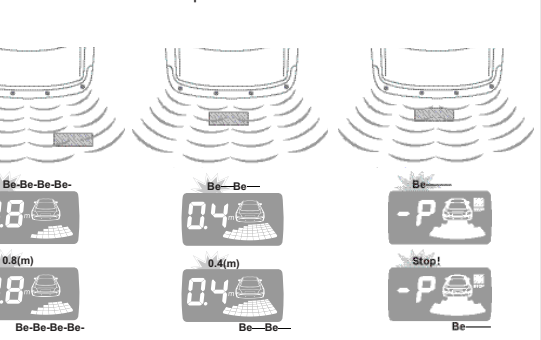

**Optická a zvuková signalizácia**