

Umiestnenie displeja

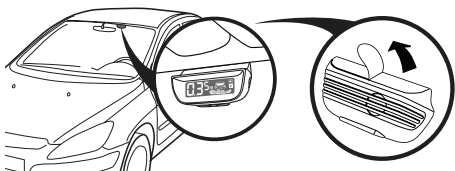

Displej umiestnite v hornej časti predného skla, aby bol pre vodiča dobre viditeľný. Zo spodnej strany displeja odlepte kryciu fóliu obojstrannej lepiacej pásky 3M a displej nalepne na čisté a odmastené miesto.

Zapnutie/vypnutie hlasovej signalizácie

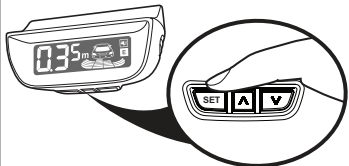

Pri zapnutom zapalovaní zaradíte spiatočku. Stlačte jedenkrát tlačidlo SET pre zapnutie/vypnutie hlasovej signalizácie.



pri zobrazení „00“ je hlasová signalizácia vypnutá



pri zobrazení „01“ je hlasová signalizácia zapnutá

Automatický test

Po zaradení spiatočky systém automaticky vykoná test funkčnosti.

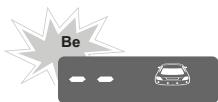

Všetky snímače sú v poriadku. Bzučiak pípne 1x



Systém detekoval vadný snímač. Bzučiak pípne 3x a na displeji sa zobrazí číslo vadného snímača. Ostatné snímače fungujú normálne. Na displeji zostane svietiť znak **E**.

Optická a zvuková signalizácia



Schéma zapojenia



Nastavenie hlasitosti zvukovej signalizácie

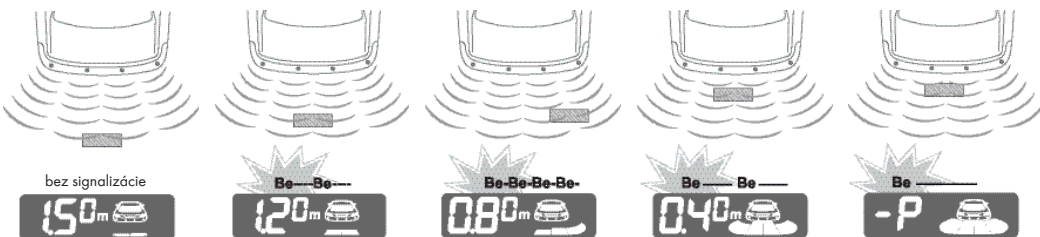
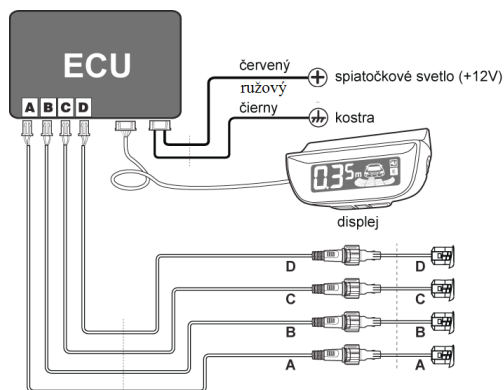
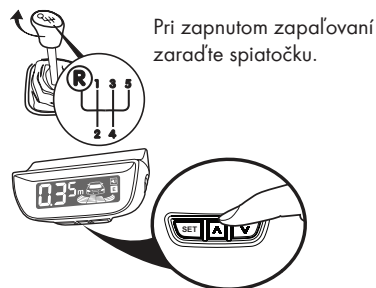

Pri zapnutom zapalovaní zaradíte spiatočku.

Tlačidlami „^“ alebo „v“ nastavíte hlasitosť zvukovej signalizácie. Pokiaľ je vzdialenosť od prekážky menšia ako 0,3m, zvuková signalizácia sa automaticky nastaví na maximálnu hlasitosť. Od výroby je nastavená maximálna hlasitosť.

Umiestnenie displeja

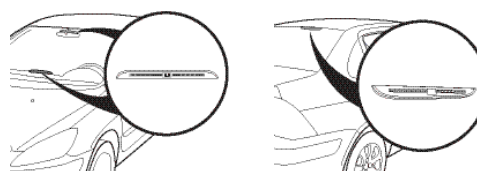

Displej umiestnite na prístrojovú dosku alebo v hornej časti predného skla, aby bol pre vodiča dobre viditeľný. Displeje M7 a M8 je možné umiestniť aj v hornej časti zadného skla.



Montáž displeja

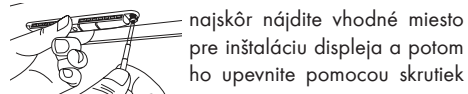

najskôr nájdite vhodné miesto pre inštaláciu displeja a potom ho upevnite pomocou skrutiek

Schéma zapojenia

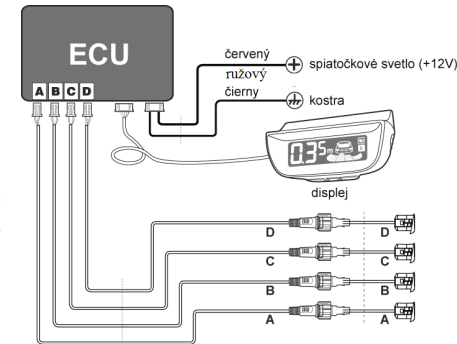

Nastavenie zrkadlového zobrazenia

Nastavenie je možné len u displejov M7 a M8

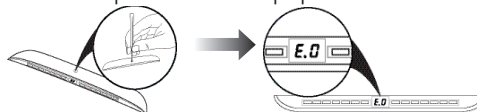

Pokiaľ je displej nainštalovaný na zadnom okne, zobrazenie vzdialenosti na displeji je potrebné upraviť, aby vodič videl čísla správne otočené pri pohľade do spätného zrkadla. Stlačte a podržte tlačidlo SET na 5 sekúnd, pokiaľ sa na displeji zobrazí „3“, stlačte tlačidlo ešte raz, na displeji sa zobrazí „E“ a bzučiak pípne pre potvrdenie uloženia zmeny nastavenia.

Nastavenie hlasitosti zvukovej signalizácie

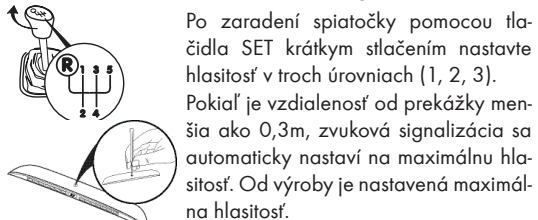

Po zaradení spiatočky pomocou tlačidla SET krátkym stlačením nastavíte hlasitosť v troch úrovniach (1, 2, 3). Pokiaľ je vzdialenosť od prekážky menšia ako 0,3m, zvuková signalizácia sa automaticky nastaví na maximálnu hlasitosť. Od výroby je nastavená maximálna hlasitosť.

Optické a zvuková signalizácia

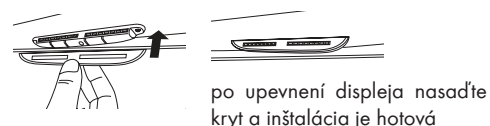
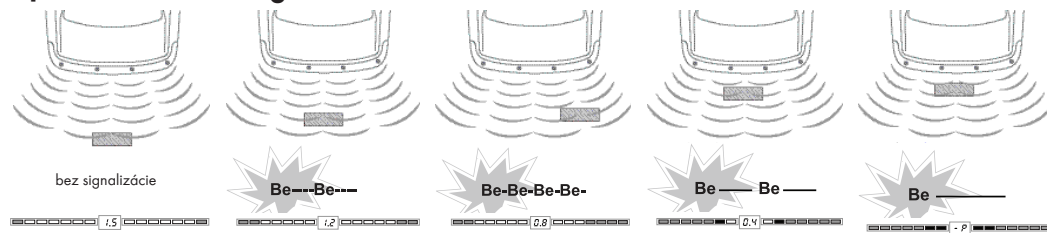

po upevnení displeja nasadíte kryt a inštalácia je hotová

Zapnutie/vypnutie hlasovej signalizácie

Funkcia displeja M7



stlačte tlačidlo na dve sekundy, uvoľnite a po jednej sekunde ho opäť stlačte pre nastavenie zvukovej/hlasovej signalizácie



00 : pri zobrazení "00" je hlasová signalizácia vypnutá



01 : pri zobrazení "01" je hlasová signalizácia zapnutá

Automatický test

Po zaradení spiatočky, systém automaticky vykoná test funkčnosti.



Všetky snímače sú v poriadku. Bzučiak pípne 1x



Systém detekoval vadný snímač. Bzučiak pípne 3x a na displeji sa zobrazí číslo vadného snímača (E1-E4). Ostatné snímače fungujú normálne.

Umiestnenie displeja

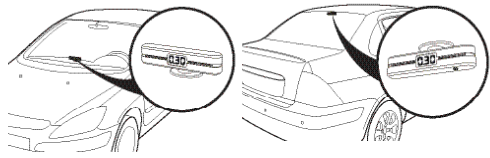

Displej umiestnite na prístrojovú dosku alebo v hornej časti zadného skla, aby bol pre vodiča dobre viditeľný. Zo spodnej strany displeja odlepte kryciu fóliu obojstrannej lepiacej pásky 3M a displej nalepne na čisté a odmastené miesto.

Nastavenie zrkadlového zobrazenia

Pokiaľ je displej nainštalovaný na zadnom okne, zobrazenie vzdialenosti na displeji je potrebné upraviť aby vodič videl čísla správne otočené pri pohľade do spätného zrkadla. Stlačte a podržte tlačidlo SET na 5 sekúnd, pokiaľ sa na displeji zobrazí "3", stlačte tlačidlo ešte raz, na displeji sa zobrazí "E" a bzučiak pípne pre potvrdenie uloženia zmeny nastavenia.

Nastavenie hlasitosti zvukovej signalizácie

Pri zapnutom zapaľovaní zaradíte spiatocku.

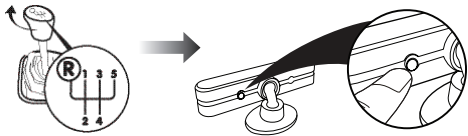

Tlačidlom SET nastavíte hlasitosť zvukovej signalizácie. Pokiaľ je vzdialenosť od prekážky menšia ako 0,3m, zvuková signalizácia sa automaticky nastaví na maximálnu hlasitosť. Od výroby je nastavená maximálna hlasitosť.

Automatický test

Po zaradení spiatocky systém automaticky vykoná test funkčnosti.

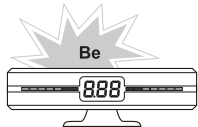

Všetky snímače sú v poriadku. Bzučiak pípne 1x

Optická a zvuková signalizácia



Schéma zapojenia



Zapnutie/vypnutie hlasovej signalizácie

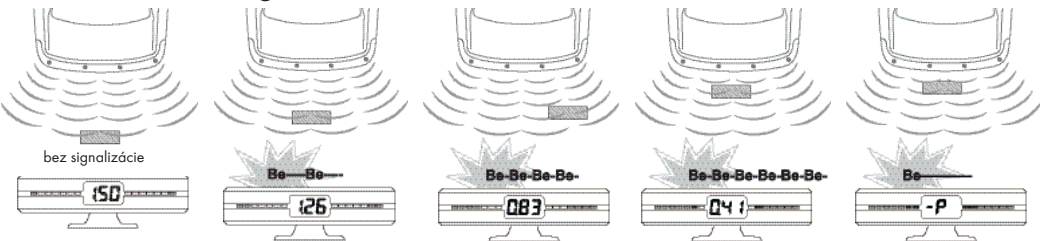
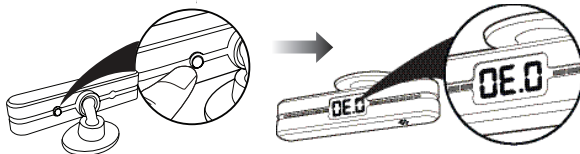
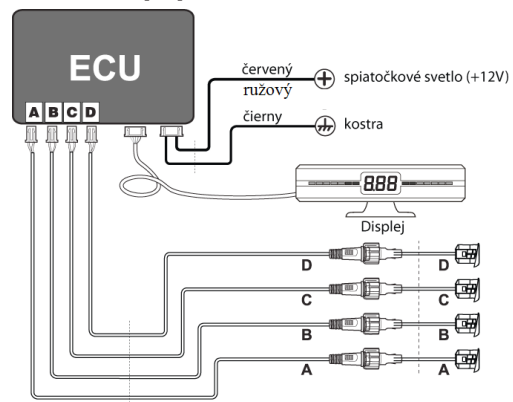
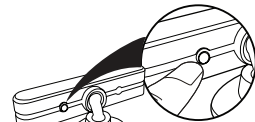

Stlačte tlačidlo na dve sekundy, uvoľnite a po jednej sekunde ho opäť stlačte pre zapnutie/vypnutie hlasovej signalizácie.

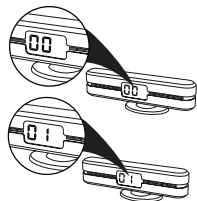

pri zobrazení „00“ je hlasová signalizácia vypnutá

pri zobrazení „01“ je hlasová signalizácia zapnutá

Umiestnenie displeja

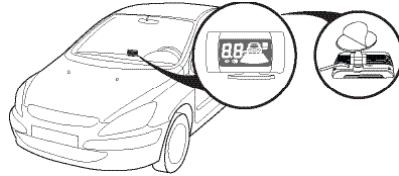

Displej umiestnite na prístrojovú dosku, aby bol pre vodiča dobre viditeľný. Zo spodnej strany displeja odlepte kryciu fóliu obojstrannej lepiacej pásky 3M a displej nalepne na čisté a odmastené miesto.

Zapnutie/vypnutie hlasovej signalizácie

displej s jedným tlačidlom

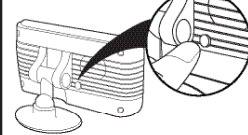

displej so štyrmi tlačidlami

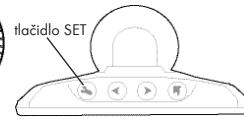

Pri zapnutom zapaľovaní zaradíte spiatocku. Stlačte tlačidlo SET na dve sekundy, uvoľnite a po jednej sekunde ho opäť stlačte pre zapnutie/vypnutie hlasovej signalizácie.



pri zobrazení „00“ je hlasová signalizácia vypnutá



pri zobrazení „01“ je hlasová signalizácia zapnutá.

Automatický test

Po zaradení spiatocky, systém automaticky vykoná test funkčnosti.

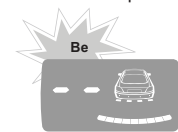

Všetky snímače sú v poriadku. Bzučiak pípne 1x



Systém detekoval vadný snímač. Bzučiak pípne 3x a na displeji sa zobrazí číslo vadného snímača. Ostatné snímače fungujú normálne.

počet vadných snímačov

pozícia vadného snímača

Optická a zvuková signalizácia

